

Guide de pose
Rideaux en bandes de PVC

Outils et matériaux

Outils

- Mètre ruban
- Niveau à bulle
- Scie à métaux
- Perceuse
- Vis de 6 mm
- Crayon à papier

Matériaux

- Tringles de suspension
- Lanières de rideau en PVC
- Suspensions en acier inoxydable
- Fixations

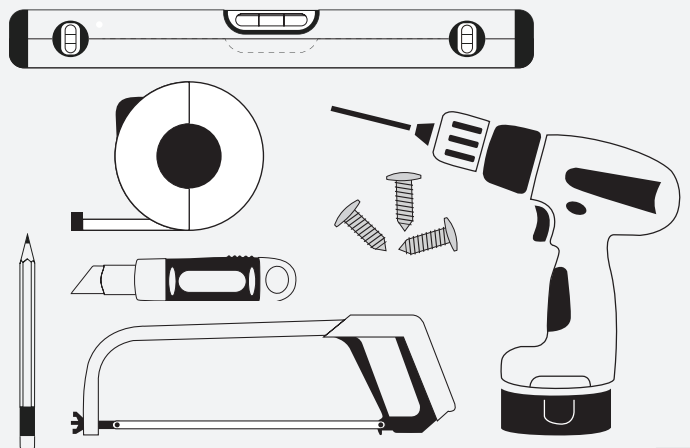

1

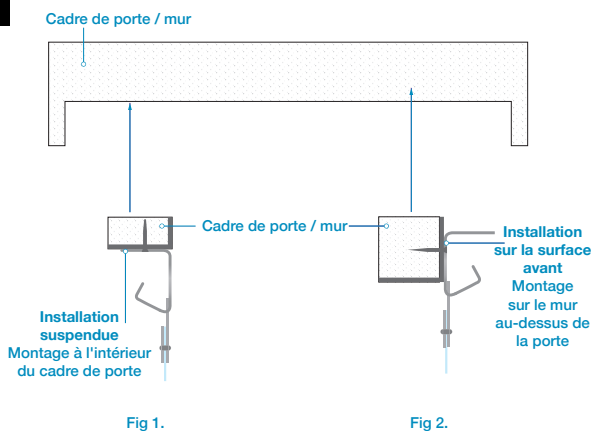

En fonction du type d'installation choisi, à savoir **suspendue ou sur la surface avant**, les tringles devront être montées soit sur le dessous de l'ouverture (figure 1), soit sur la partie extérieure sur le dessus de l'ouverture (figure 2).

Dans les deux cas (suspendue ou sur la surface avant), déterminez le matériau duquel est composée l'ouverture (brique, parpaing, bois, acier, p. ex.), ce qui vous permettra de décider quelles fixations utiliser pour monter les tringles sur l'ouverture.

2



Fixation sur la face avant

Mesurez la largeur de l'ouverture pour déterminer le nombre de tringles de suspension nécessaires.

Chaque tringle fait 984 mm de longueur. Pour obtenir la longueur nécessaire exacte, il se peut que vous deviez couper une tringle, ce qui peut être fait à l'aide d'une scie à métaux ou d'une disqueuse.

3

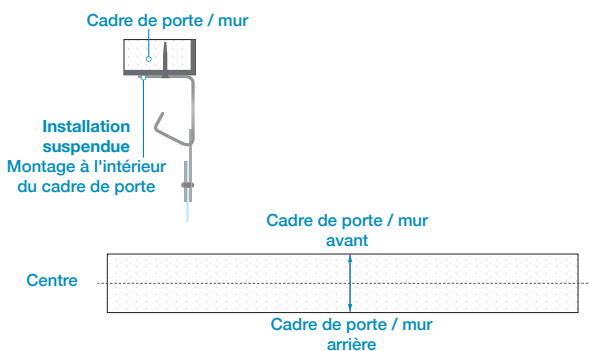

Mesurez le dessous de l'ouverture de l'avant vers l'arrière. Divisez par deux pour en obtenir le milieu. Tracez une ligne centrale sur le dessous sur toute la longueur de l'ouverture.

(Passez à l'étape 7 pour la fixation sur la face avant)

4

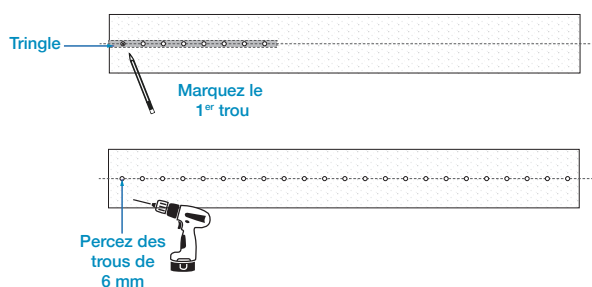

Plaquez les tringles sur la ligne centrale. Reproduisez les trous des suspensions sur la ligne. **Les trous des tringles font 6 mm de diamètre et il y a 8 trous par tringle.**

Percez des trous d'un diamètre adapté aux fixations choisies au niveau de la position des trous que vous venez de reproduire.

5

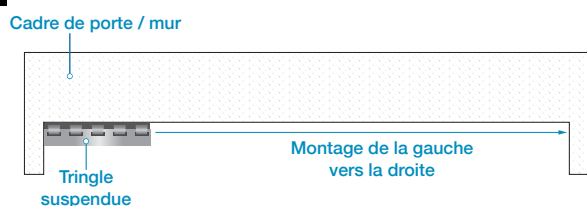

Fixez les tringles une par une sur le dessous de l'ouverture en allant de la gauche vers la droite.

6

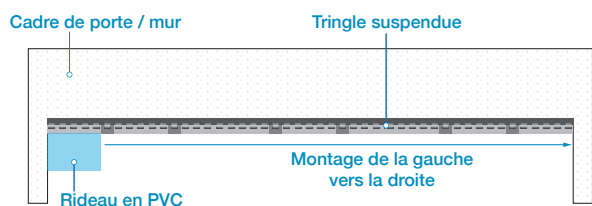

Une fois que vous avez fixé tous les tringles, accrochez-y une lanière après l'autre de la gauche vers la droite en alternant une lanière sur le dessus et une lanière sur le dessous avec le chevauchement souhaité (**min./moy./max.**) tel qu'illustré à l'étape 10.

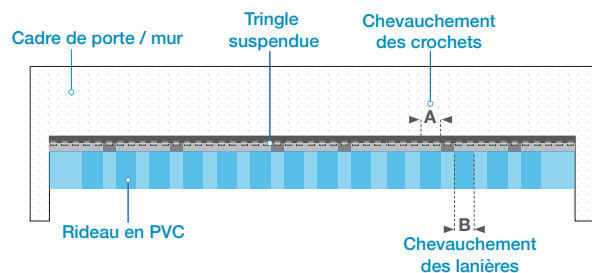

7

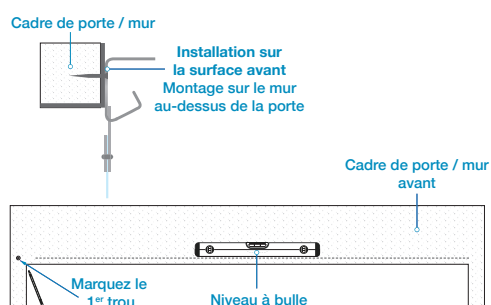

Fixation sur la face avant

Les rideaux pour fixation sur la face avant doivent être légèrement plus larges que le cadre de porte pour veiller à une bonne isolation (80 mm des deux côtés pour des lanières de 200 mm, 90 mm pour des lanières de 300 mm, 100 mm pour des lanières de 400 mm).

Marquez la position du premier trou à gauche de l'ouverture. Utilisez un niveau à bulle pour tracer une ligne le long de la largeur de l'ouverture.

Chaque tringle fait 984 mm de longueur. Pour obtenir la longueur nécessaire exacte, il se peut que vous deviez couper une tringle, ce qui peut être fait à l'aide d'une scie à métaux ou d'une disqueuse.

8

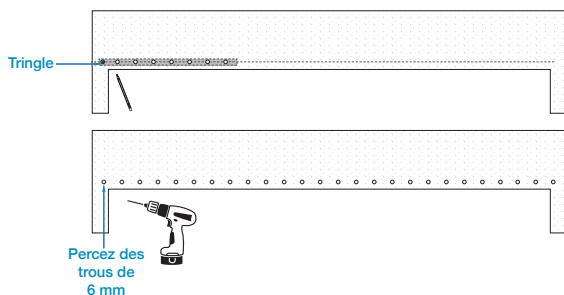

Plaquez les tringles sur la ligne centrale. Marquez les trous de la suspension sur la ligne. **Les trous des tringles font 6 mm de diamètre et il y a 8 trous par tringle.**

Percez des trous d'un diamètre adapté aux fixations choisies au niveau de la position des trous que vous venez de reproduire.

Nous avons ajouté 30 mm à la hauteur du cadre de porte pour que la tringle soit installée au-dessus du cadre de porte.

9

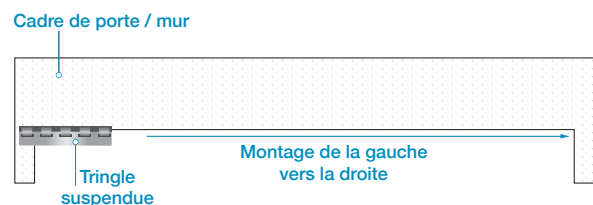

Fixez les tringles une par une sur la face avant de l'ouverture en allant de la gauche vers la droite.

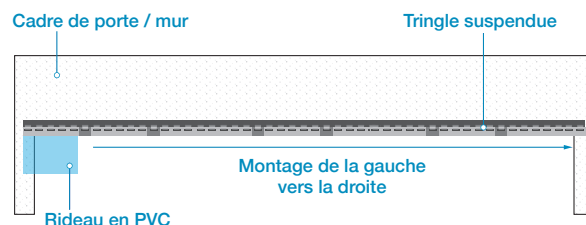

Une fois que vous avez fixé tous les tringles, accrochez-y une lanière après l'autre de la gauche vers la droite en alternant une lanière sur le dessus et une lanière sur le dessous avec le chevauchement souhaité (**min./moy./max.**) tel qu'illustré ci-dessous.

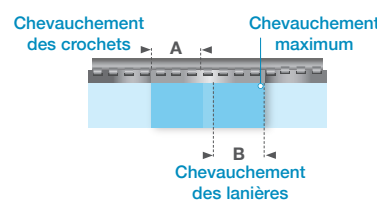
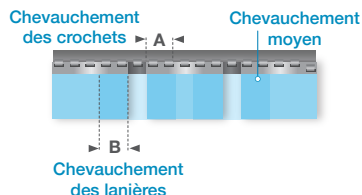
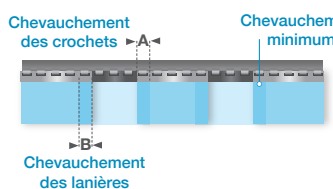

Chevauchement		200 mm
MIN.	A	Chevauchement de la première et de la deuxième lanière d'un crochet
	B	Espacement de trois crochets entre deux lanières
MAX.	A	Chevauchement de la première et de la deuxième lanière de deux crochets
	B	Espacement d'un crochet entre deux lanières

Chevauchement		300 mm
MIN.	A	Chevauchement de la première et de la deuxième lanière d'un crochet
	B	Espacement de cinq crochets entre deux lanières
MOY.	A	Chevauchement de la première et de la deuxième lanière de deux crochets
	B	Espacement de trois crochets entre deux lanières
MAX.	A	Chevauchement de la première et de la deuxième lanière de trois crochets
	B	Espacement d'un crochet entre deux lanières

Chevauchement		400 mm
MIN.	A	Chevauchement de la première et de la deuxième lanière d'un crochet
	B	Espacement de sept crochets entre deux lanières
MOY.	A	Chevauchement de la première et de la deuxième lanière de trois crochets
	B	Espacement de trois crochets entre deux lanières
MAX.	A	Chevauchement de la première et de la deuxième lanière de quatre crochets
	B	Espacement d'un crochet entre deux lanières

10

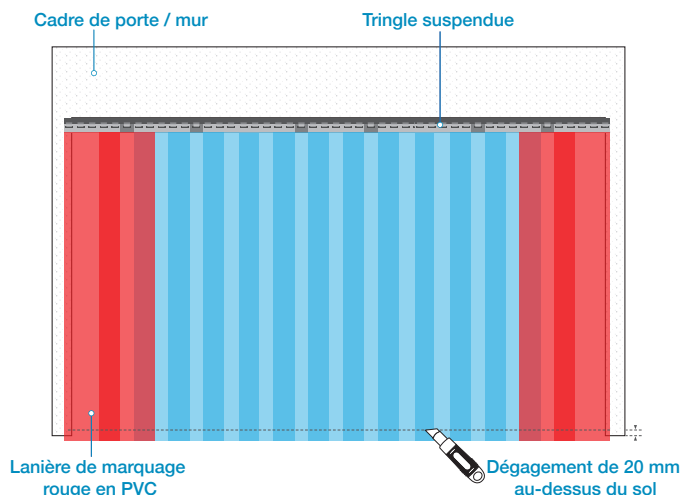
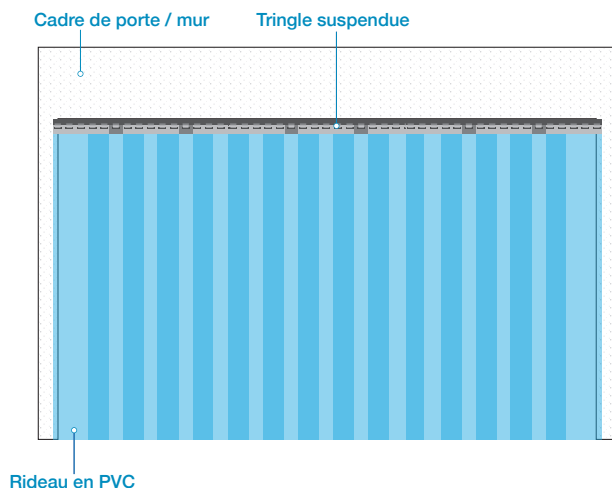

Si vous utilisez des lanières de marquage rouges, suspendez-les à chaque extrémité. Si nécessaire, coupez le bas des lanières en PVC de manière à avoir un dégagement de 20 mm entre le rideau et le sol.