

Guía de instalación y garantía
Tough-Lock

Tough-Lock: guía de instalación

Herramientas y materiales

- Martillo o maza de nailon
- Tiza
- Tabla para cortar
- Cinta métrica
- Cúter de seguridad multiusos

Materiales

- Losetas Tough-Lock
- Bordes Tough-Lock (vienen en packs de 4)
- Cantoneras Tough-Lock (vienen en packs de 4)

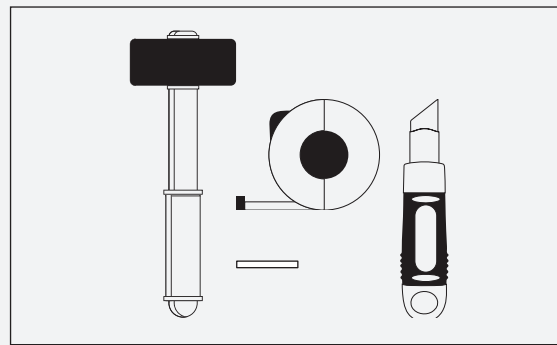

Loseta Tough-Lock

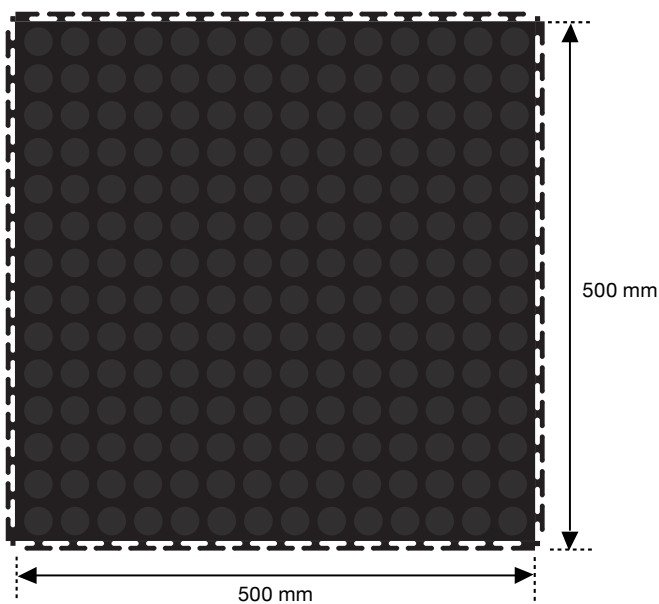

Borde Tough-Lock



Cantonera Tough-Lock

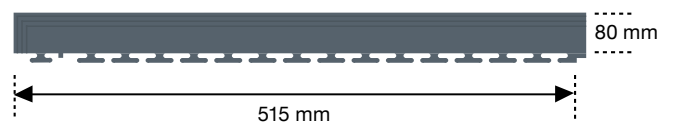

Preparación

Las losetas Tough-Lock se pueden colocar encima de subsuelos dañados o agrietados. Para un mejor resultado, es recomendable instalar las losetas encima de una superficie nivelada y limpia. Siga las instrucciones que presentamos a continuación para conseguir un revestimiento de suelo duradero, limpio y flexible.



Limpieza

Barra la superficie existente para eliminar cualquier resto de polvo o suciedad.



Temperatura

Las losetas Tough-Lock deberían colocarse en áreas cuya temperatura ambiente oscile entre 16 y 24 °C. **(Deje que las losetas se aclimaten durante al menos 24 o 48 horas antes de instalarlas).**



Revisión de la superficie

Es recomendable aplicar un mortero autonivelante en aquellas zonas del subsuelo que presenten desniveles. Si no se lleva a cabo esta preparación previa, las losetas podrían desencajarse. (Cuanto más lisa sea la superficie del subsuelo, más niveladas y resistentes quedarán las losetas Tough-Lock).



Humedad

La humedad relativa de la sala debería mantenerse siempre por debajo del 60 % (rango ideal: 30 %-60 %).

Instrucciones de montaje

Guía de composición de las losetas

1. Tome medidas (longitud y amplitud) de la sala y divida las dimensiones obtenidas entre dos. Acto seguido, identifique y marque el punto central de la sala, que deberá encajar con el centro de la primera loseta.* (*Este será el punto de partida de la instalación).
2. Calcule el número de losetas que necesitará para llegar hasta las paredes en todas las direcciones. Recuerde que puede recortar las losetas para que encajen a la perfección con los límites de la sala.
3. Trace una línea con tiza --- que pase por el punto de partida en paralelo al lado más largo. Esta línea constituirá la referencia para colocar las losetas en paralelo a la pared. Para garantizar que la línea sea exactamente paralela a la pared, mida la distancia desde la pared y marque puntos en el suelo, luego trace una línea que una los puntos.

Es muy importante dejar un espacio libre de unos 5 mm entre las losetas y las paredes o elementos fijos de la sala, para posibilitar la expansión del material. Si la superficie a cubrir es muy extensa, a veces es recomendable dejar un espacio mayor.

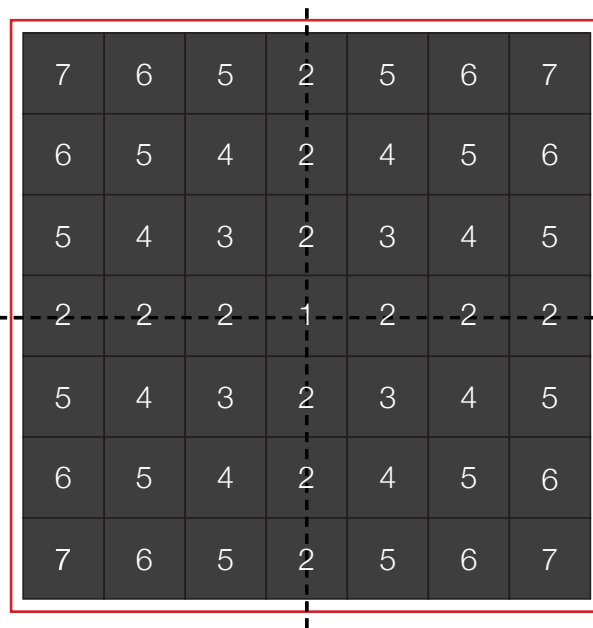

1

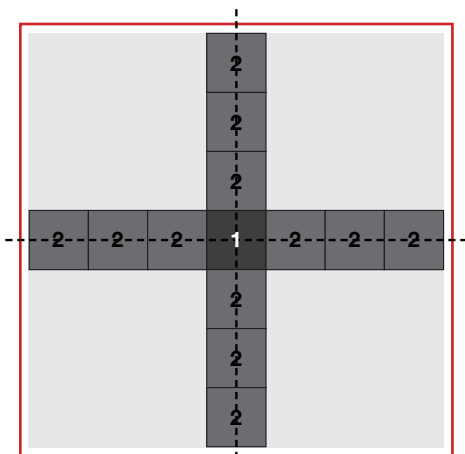

Coloque filas de losetas a los cuatro lados de la Loseta 1 (en forma de cruz). Tal como se indica con las losetas marcadas con el número 2.

2

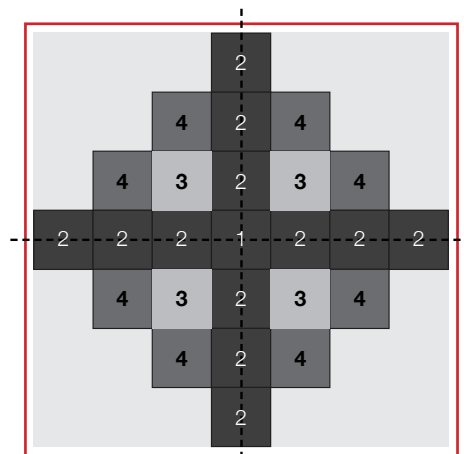

Coloque las losetas marcadas con los números 3 y 4.

3

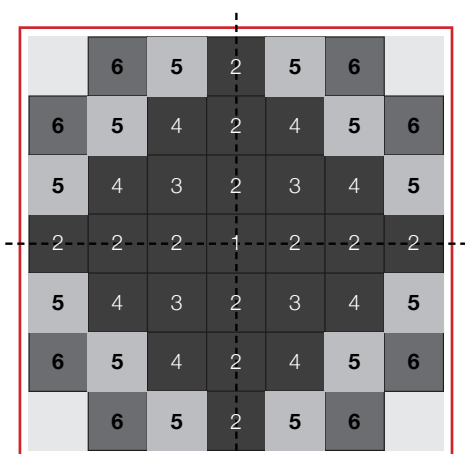

Coloque las losetas marcadas con los números 5 y 6.

4

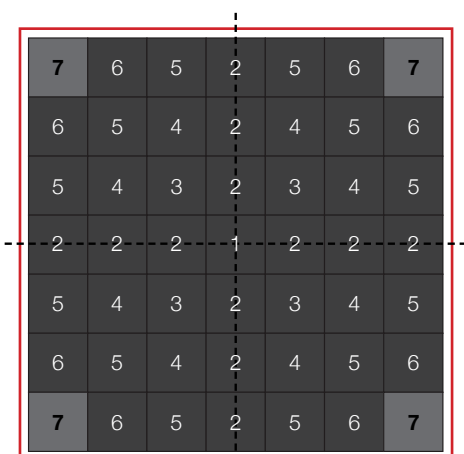

Coloque las losetas marcadas con el número 7 y, para terminar, los bordes que se necesiten en los extremos.

Acabados

Los espacios de 5 mm entre las losetas y los elementos fijos pueden sellarse con masilla acrílica o silicona con la ayuda de una pistola de encolar. Asegúrese de limpiar bien el exceso de sellador con un trapo húmedo inmediatamente después de la aplicación.

Entradas

En las entradas, recomendamos colocar bordes si al otro lado empieza una superficie distinta. Si la superficie de losetas continua hacia el otro lado de la entrada, no es necesario agregar bordes, pero se deberían encolar las losetas que travesen la entrada.

Limpieza y mantenimiento

Las losetas Tough-Lock son muy fáciles de limpiar y mantener. Simplemente pase una fregona o mopa húmeda por la superficie, preferiblemente con una pequeña cantidad de detergente para suelos de pH equilibrado. (Las losetas Tough-Lock también pueden limpiarse con una mopa industrial de rotación). Para un resultado óptimo, limpie la superficie con frecuencia utilizando poco detergente.

Exposición a la luz solar

Material no apto para la exposición directa y prolongada a la luz solar, especialmente durante los meses de verano. Si se aplica en suelos de garajes, es recomendable cerrar la puerta del garaje para minimizar la exposición solar.

Garantía de Tough-Lock

Las losetas de PVC Tough-Lock cuentan con una garantía de COBA Europe durante un período de un año desde la fecha de envío del artículo, de acuerdo con los términos y condiciones establecidos en esta sección.

Los productos Tough-Lock estarán conformes a la descripción del contrato y solo deberán presentar variaciones razonables dentro de lo que se considera aceptable en la venta de mercancías. El producto es funcional en relación a los usos ordinarios para los que ha sido concebido y está debidamente embalado y etiquetado.

En caso de artículo defectuoso, COBA Europe reemplazará el producto si el defecto se detecta antes de la instalación. Si el cliente cree que el producto es defectuoso después de la instalación, el cliente deberá notificárselo de forma inmediata a COBA Europe y permitir una inspección. Si, después de la inspección, se concluye que el producto es defectuoso, COBA Europe lo reemplazará por cuenta propia en la sala o área afectada (de acuerdo con las limitaciones de la garantía).

COBA Europe ofrece una garantía antidesgaste de los productos Tough-Lock (losetas interconectables de polímero de alto rendimiento) de 25 años desde la fecha de instalación. Si el cliente considera que el producto presenta indicios de desgaste, deberá permitir que un representante de la compañía realice una inspección del suelo. Si se concluye que la capa de la superficie del suelo original se ha desgastado, y que el suelo se ha instalado y mantenido debidamente, COBA Europe reemplazará el suelo desgastado por su propia cuenta en la sala o área afectada, con posibilidad de un cargo prorrateado que el cliente deberá asumir en función de la antigüedad del producto.

Para ser considerado para un reemplazo de acuerdo con las especificaciones de esta garantía, el cliente debe informar por escrito a COBA Europe de la existencia de cualquier defecto inmediatamente después de haberlo detectado y, en cualquier caso, no más tarde de 90 días después de haber detectado el defecto. **La notificación deberá enviarse a la dirección corporativa de COBA Europe:** Europark Industrial Estate | A5 Watling Street | Rugby | CV23 0AL | United Kingdom.

Exclusiones de la garantía

- Concordancia no exacta con el tono, color y aspecto de las imágenes del catálogo.
- Cualquier promesa, explícita o implícita, por parte de un comercial o representante.
- Rasgaduras, cortes o desperfectos causados por instalación indebida, uso indebido o aplicación de productos de limpieza o métodos de mantenimiento no indicados.
- Costes por mano de obra relacionada con la instalación del material original o de reemplazo.
- Problemas causados por humedad, presión hidroestática o álcalis en el subsuelo.
- Problemas causados por usos, mantenimientos o instalaciones no indicados en las especificaciones, recomendaciones e instrucciones de COBA Europe.
- Material instalado con defectos evidentes.
- Instalación con adhesivos no recomendados por COBA Europe.
- Instalación en exterior.
- Desgaste de color o descolorimiento a causa de exposición solar y ultravioleta directa o a través de cristal.
- Tough-Lock no se instala o no se mantiene según las recomendaciones de COBA Europe.